

MADE TO WORK

MULTI- PRO PLUS



WOLF CUT

WOLFCUT PRESENTA EL CATÁLOGO DE MAQUINARIA CNC MODELO:
MULTI-PRO PLUS

MULTI PRO - PLUS

UNA MÁQUINA MULTIFUNCIONAL

Toda la experiencia de **Wolfcut** reunida en un nuevo diseño todo en uno con un concepto modular y escalable, según las necesidades del trabajo a realizar, convirtiendo esta máquina en una herramienta versátil, que acompañará el crecimiento de la empresa sin necesidad de una gran inversión inicial, evolucionando hasta llegar a las prestaciones de una mesa de corte digital a través de módulos intercambiables, totalmente Plug and play, que pueden ser instalados por el propio usuario en un futuro.

El corte siempre ha sido una parte importante del proceso de producción para rotulistas y proveedores de servicios de impresión. Dependiendo del proyecto y el sustrato que se utilice, ahora se puede elegir entre una variedad de Fresadoras, con múltiples cabezales.



EQUIPACIÓN

La equipación de serie son productos que la máquina trae incorporados e incluidos en el precio, aquí tenemos las especificaciones de cada producto.

SENSOR LASER CUCHILLA

Sensor laser fibra optica de altura de cuchilla



SENSOR DE ALTURA AUTOMÁTICO

De alta precisión

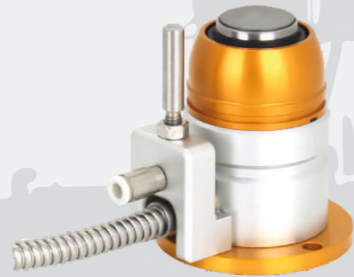

SPRAY REFRIGERANTE

Para cortar Aluminio, Latón, etc.



BOMBA DE ACEITE

Sistema de lubricación centralizado en patines, guías, tuercas y husillo.



SERVOMOTORES

Servomotores brushless de alta velocidad en todos los ejes.



BOMBA DE VACÍO

- Doble turbina + silenciador + filtro
- Potencia 7,5 KW
- Se encuentra dentro de la estructura sobre silenblocks para no transmitir las vibraciones a la máquina.

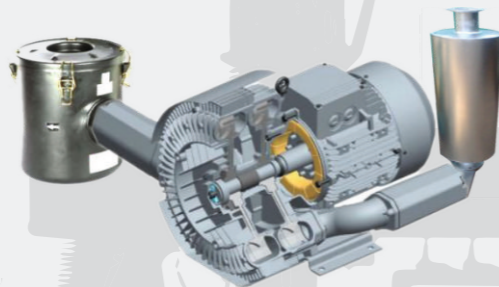

CUADRO ELÉCTRICO EXTERIOR



ASPIRADOR

De doble bolsa 2,2 KW 3HP.

MANGUERA DE ASPIRADO

De 150 mm



EQUIPACIÓN DE SERIE

La siguiente equipación son productos pensados para facilitar la utilización de la máquina y para su larga duración.

SISTEMA DE LECTURA DE MARCAS + PUNTERO LÁSER

Corte preciso de contornos con nuestro lector de marcas OPOS



Software de visión artificial desarrollado por wolfcut

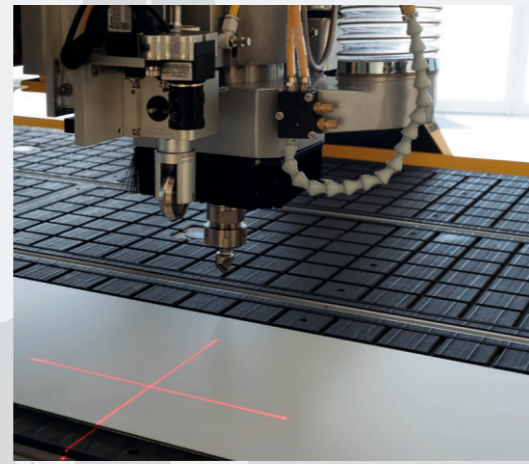

CADENA PORTACABLES

Están especialmente diseñados para ser utilizados en velocidades altas y aceleraciones.



Las cadenas portacables y los sistemas de cadenas portacables son el cordón umbilical de la máquina moderna.

Estas reducen los periodos de paradas y así, hacen que sean más duraderos los cables y los tubos.

Los cables de potencia Chainflex son iníflugos, resistentes al aceite, libre de halógeno y resistente a los rayos ultravioletas con el interior apantallado para evitar ruidos eléctricos.

GUÍAS LINEALES DE ALTA PRECISIÓN

Guías lineales con jaula de retención y doble retén.

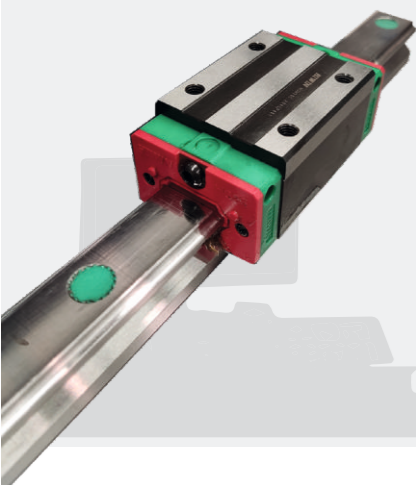

Permite desarrollar máquinas de:

- Alta precisión
- Gran rigidez
- Bajo consumo energético
- Alta velocidad con largas vidas útiles

La utilización de una jaula de retención de bolas elimina la fricción entre las bolas, garantiza un ruido bajo de funcionamiento, un funcionamiento a largo plazo sin mantenimiento y una respuesta superior a alta velocidad.

Estos patines además poseen un doble retén como limpia vástago reduciendo la entrada de polvo al patín aumentando la vida útil de los mismos.



REDUCTORES NIDEC SHIMPO JAPÓN

Los reductores planetarios Shippo de la serie VRL son los más precisos del mercado

Contiene:

- Engranajes helicoidales.
- Construcción interna robusta.
- Operación suave y alta densidad de par.

Este producto es realmente el mejor en su clase. 5 retroceso de arco-minuto permite que VRL se aplique a una amplia gama de aplicaciones donde la precisión y la dinámica están en juego.

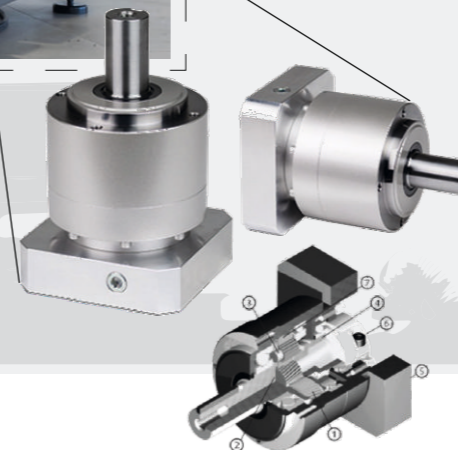

EQUIPACIÓN MODULAR

Wolfcut ofrece la posibilidad de personalizar el equipo para así facilitar el trabajo en la producción.

Control numerico Wolfcut ETH

permite controlar hasta 6 ejes, gestionar cuatro cabezales de corte, bien sea de corte por cuchilla o electromandril.

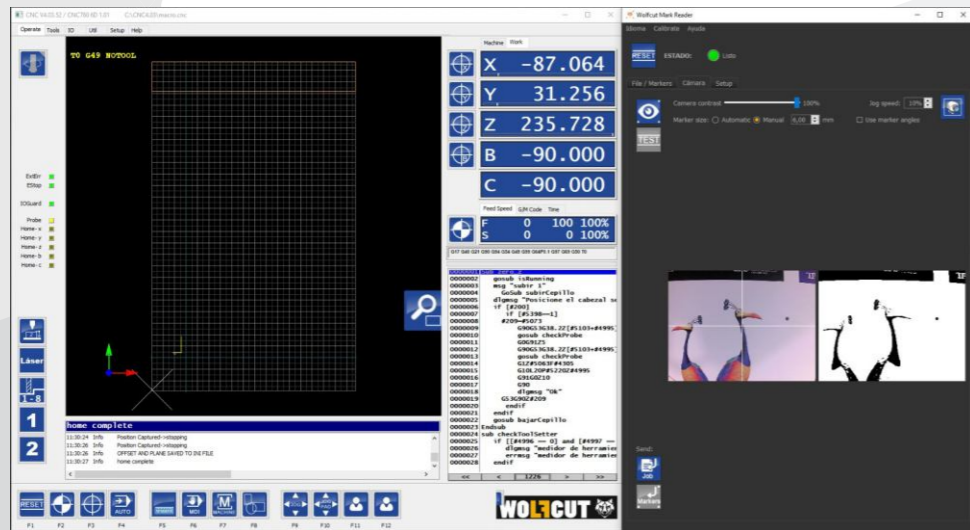

El sistema de visión artificial y reconocimiento de marcas OPOS Wolfcut, permite reconocer de un modo rápido y sencillo el posicionamiento del material, así como compensar de manera automática la posible distorsión generada por la impresión, compensando y rectificando el contorno de la figura.

El control Wolfcut ETH desarrollado por los ingenieros de Tecnanumeric

Mando inalámbrico



Mando inalámbrico para el **control total del equipo** desde cualquier punto de la mesa.



Con el **mando a distancia inalámbrico Bluetooth** se puede controlar la fresadora en todas sus funciones

Es ideal para fresadoras de gran tamaño, se pueden personalizar las teclas y funciones.

Es de fácil manejo y muy preciso.

EQUIPACIÓN MODULAR

CAMBIO DE HERRAMIENTAS

¡Puedes decidir entre un método de cambio de herramienta después de la compra!

▼
MTC



Cambio de herramienta manual

▼
ATC



Cambio de herramienta automático

Esta es una de las principales ventajas de nuestros equipos:
Hacemos posible actualizar el motor de cambio manual **MTC** a uno de cambio automático **ATC** tu mismo o instalado por nosotros.

La nueva gama de electromandrilos Wolfcut son motores de altas prestaciones, refrigerados por agua, lo que disminuye el sonido, mantiene estable la temperatura del motor y la herramienta, alargando la vida útil de los cojinetes y por ende el motor.

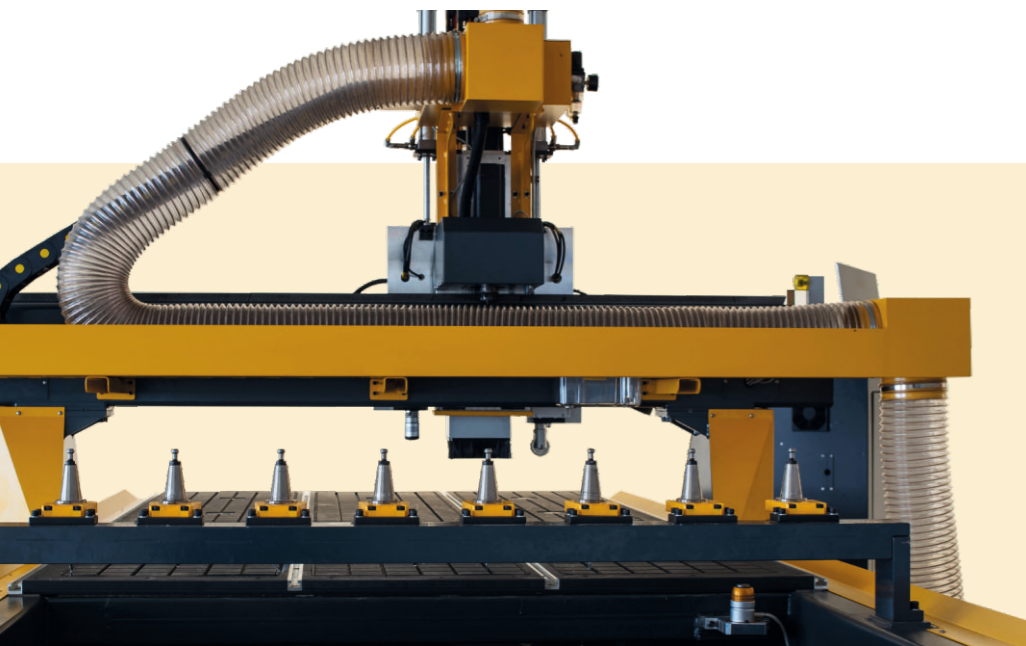

Los electromandrilos están diseñados para mecanizar:

- Madera
- Piedra
- Aluminio
- Metales no férricos
- Plástico

y otros materiales que requieran un trabajo intenso y de precisión.

Modulos universales para cabezales

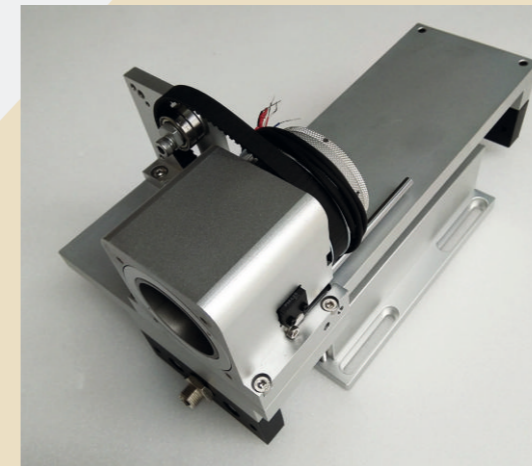
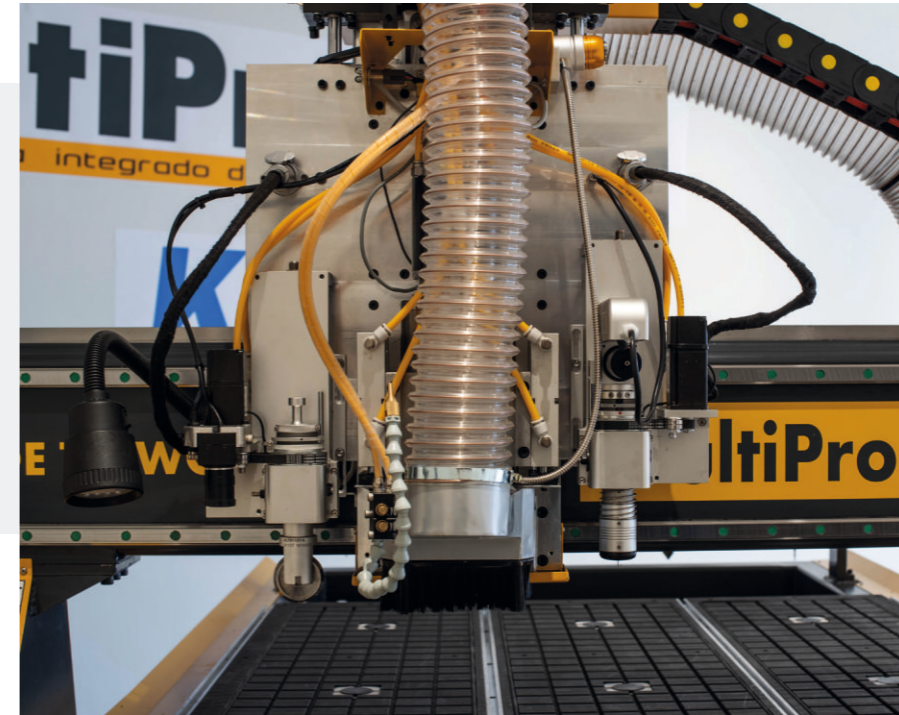

Nuestra máquina puede ser equipada con hasta 2 módulos tangenciales multicabezales accionados por servomotores.

Estos módulos se encuentran uno a cada lado del motor de fresado, hechos para sujetar las **herramientas compatibles**.

HERRAMIENTAS COMPATIBLES

Herramienta oscilante eléctrica Ultra frecuencia

Aplicable para cortar todo tipo de cartones, espumas, materiales compuestos, etc.



Herramienta de cuchilla giratoria

Aplicable para cortar una amplia variedad de materiales flexibles como tejidos, tejido de fibra, y textiles en general, etc.

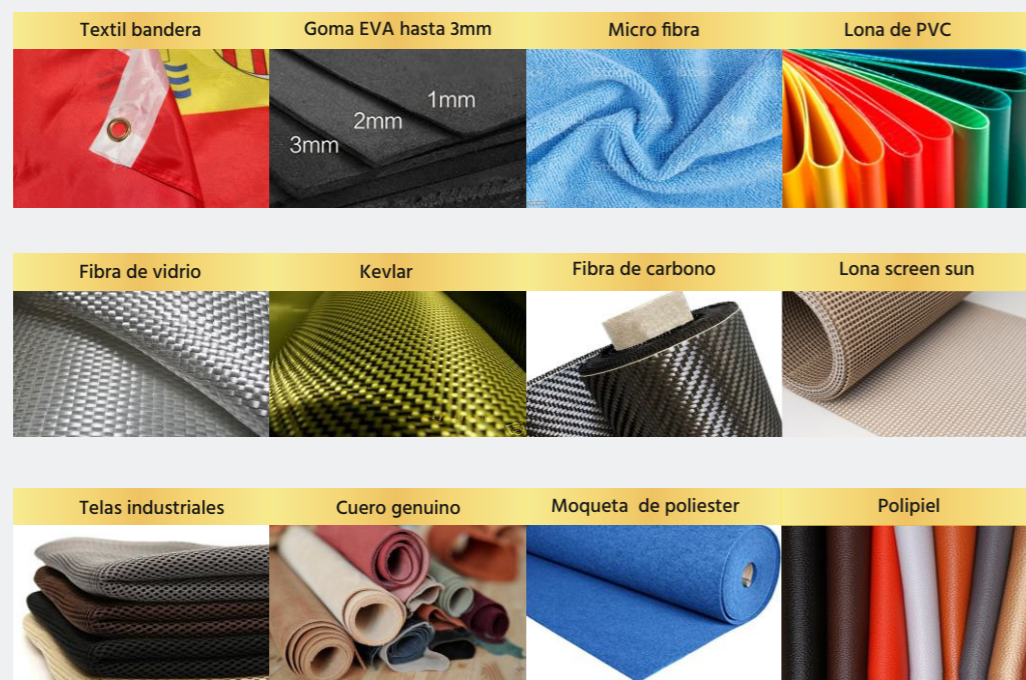

Herramienta de corte neumática POT

Utilizado para todo tipo de láminas y espumas de alta densidad con espesores hasta 70mm etc.

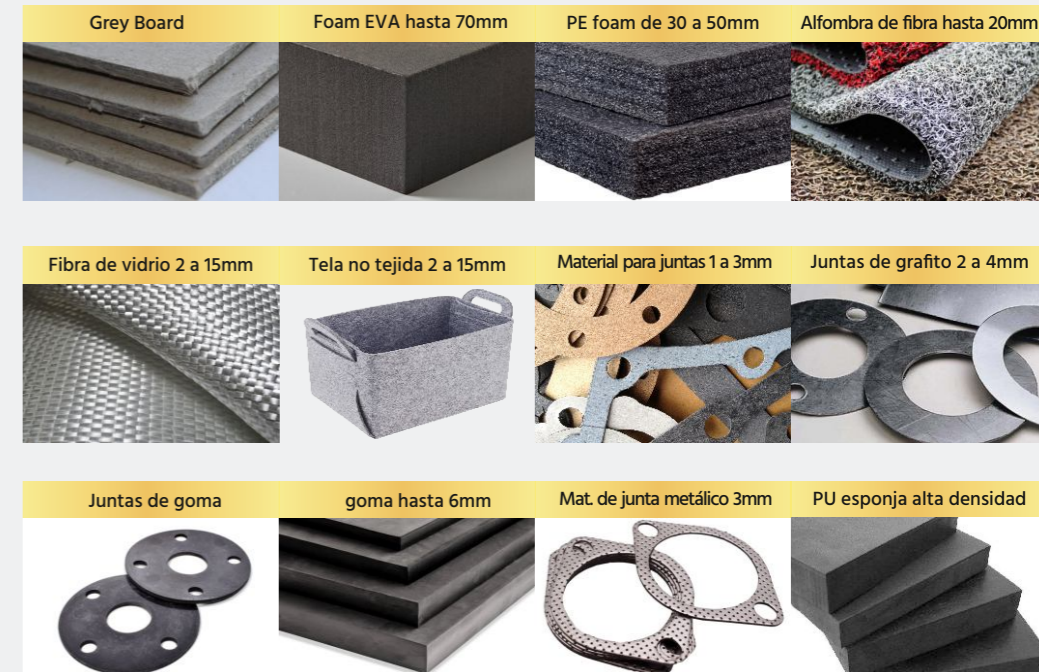

Herramienta de corte no oscilante

Utilizada para cortar gran variedad de materiales flexibles de menos de 3mm de espesor.

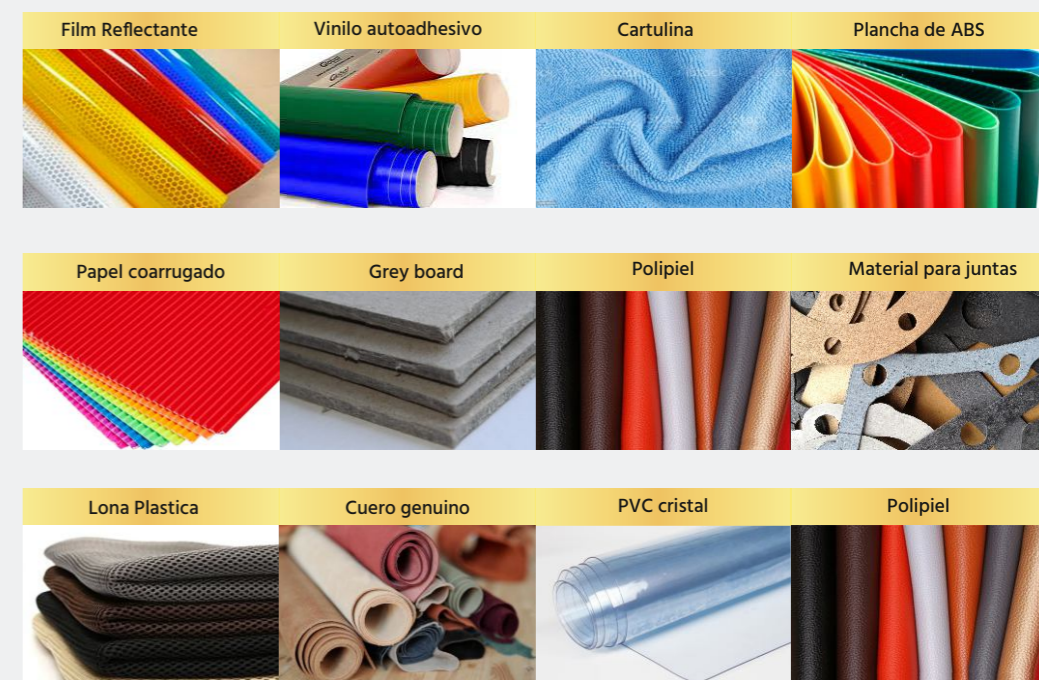

HERRAMIENTAS COMPATIBLES

Herramienta de plegado, Hendido

Las herramientas de hendido se utilizan en la industria del embalaje para hacer cajas de cartón, cartón corrugado, polipropileno celular, etc.



Herramienta de semi corte

Utilizado para todo tipo de láminas adhesivas, vinilos, reflectantes, films, etc.

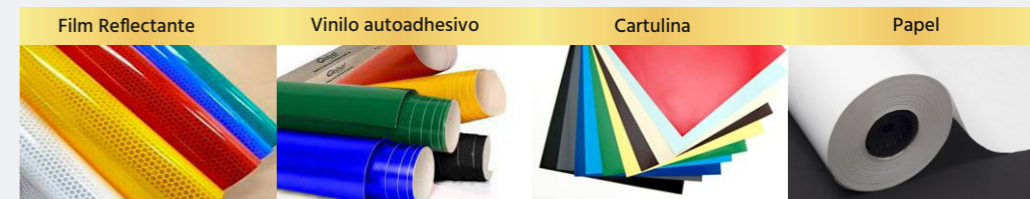

Herramienta de corte en ángulo V-Cut

Puede cortar en ángulo de 45° en cartón pluma, espumas, y materiales blandos de menos de 20mm de espesor.



En nuestra página encontrará cuchillas de corte para todos los cabezales

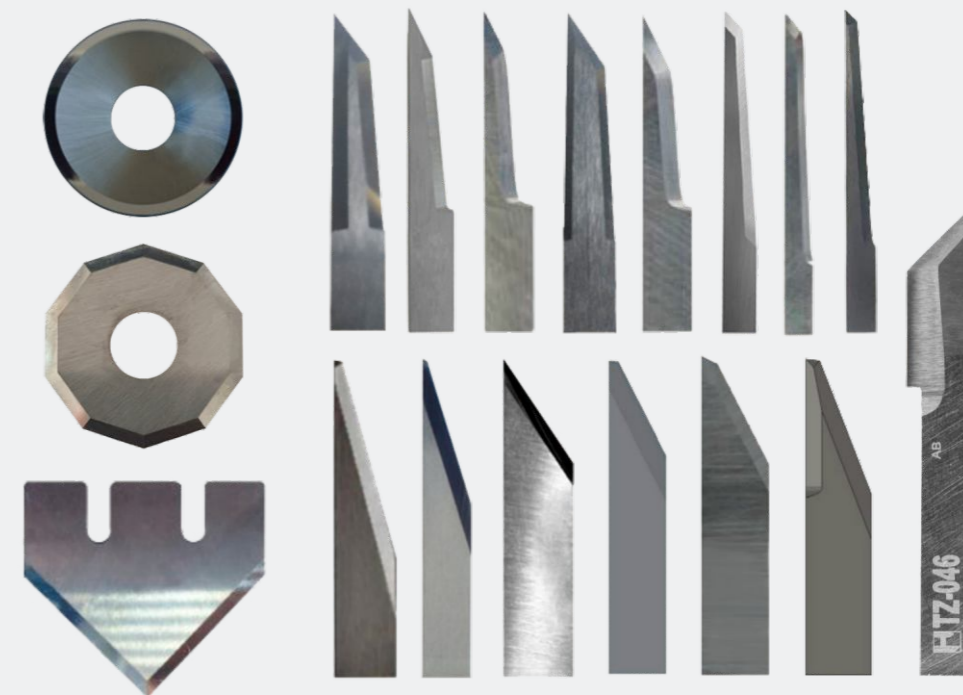

MATERIALES QUE PUEDE GRABAR, CORTAR Y FRESAR

Corte de contrachapado de madera



Grabado 3D y corte de madera



Corte de PVC



Corte de plásticos industriales



Corte y grabado de Metacrilato



Corte y grabado de aluminio



Corte de contorno en composite



Corte y plegado de composite

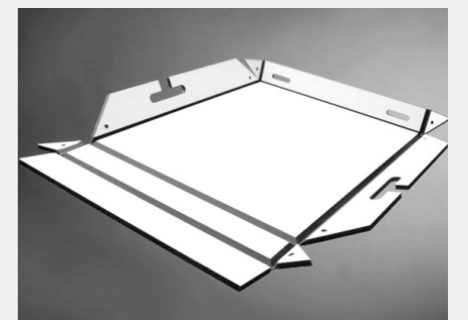

MODELO: **MULTI PRO - PLUS**

Aquí puedes visitar nuestra página web



Wolfcut.es



¡Recuerda que vendemos fresas de corte online!

¡Recíbelas en 14 o 24 HS!

fecha: /..... /.....

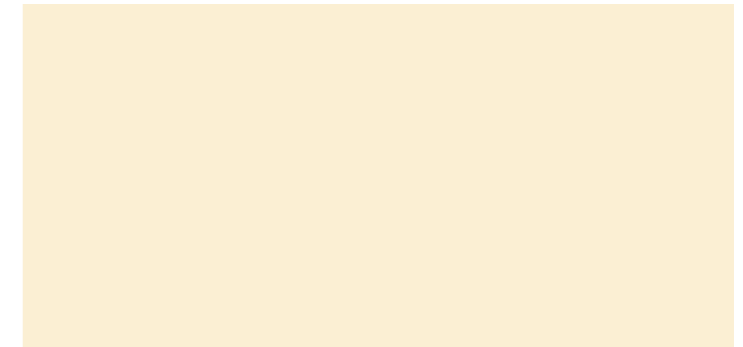

TAMAÑOS

- 1,3 X 2,5 m
- 2 x 3 m
- 2 x 4 m
- 2 x 5 m
-

| DESCRIPCIÓN | PRECIO |
|-----------------------------------------------------------------------------------------------------------------------------|--------|
| Equipo de mecanizado Wolfcut Multri-Pro | |
| 2 portacabezales universales instalados en fábrica Wolfcut. | |
| Instalación de cabezales posterior a la entrega. | |
| Cambio de herramientas automático ATC instalados en fábrica Wolfcut. | |
| Instalación de cambio de herramientas automático ATC posterior a la entrega. | |
| Desplazamiento y horas de técnico estimadas. | |
| Precio total del equipo con 2 cabezales y cambio de herramientas automático (6 soportes) todo instalado en fábrica Wolfcut. | |
| Transporte, instalación y puesta en marcha. | |

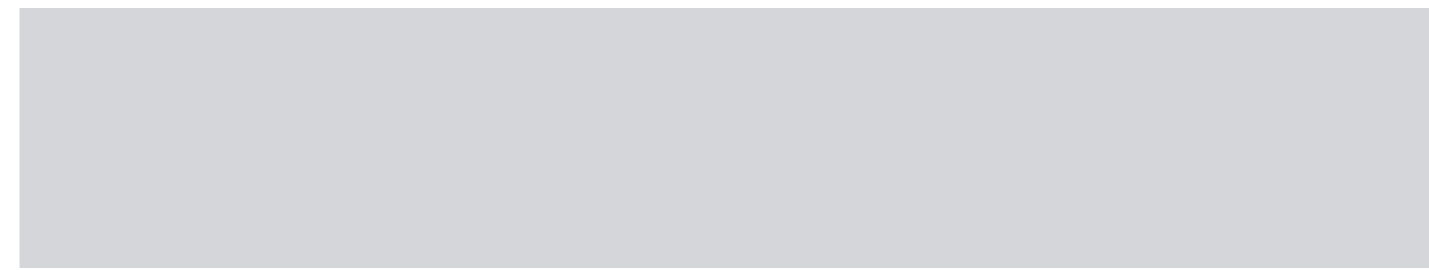

NUESTROS DISTRIBUIDORES

Norte

Kima
SUMINISTROS GRÁFICOS

suministroskima.com

Centro

ESPIRA
SUMINISTROS[®]
DIGITALES

espiraldigital.es

Levante

EDIM
EXCLUSIVAS DE IMPRENTA

exclusivasdeimprenta.com

Canarias



alternativa
digital

alternativadigital.info



WOLF CUT